

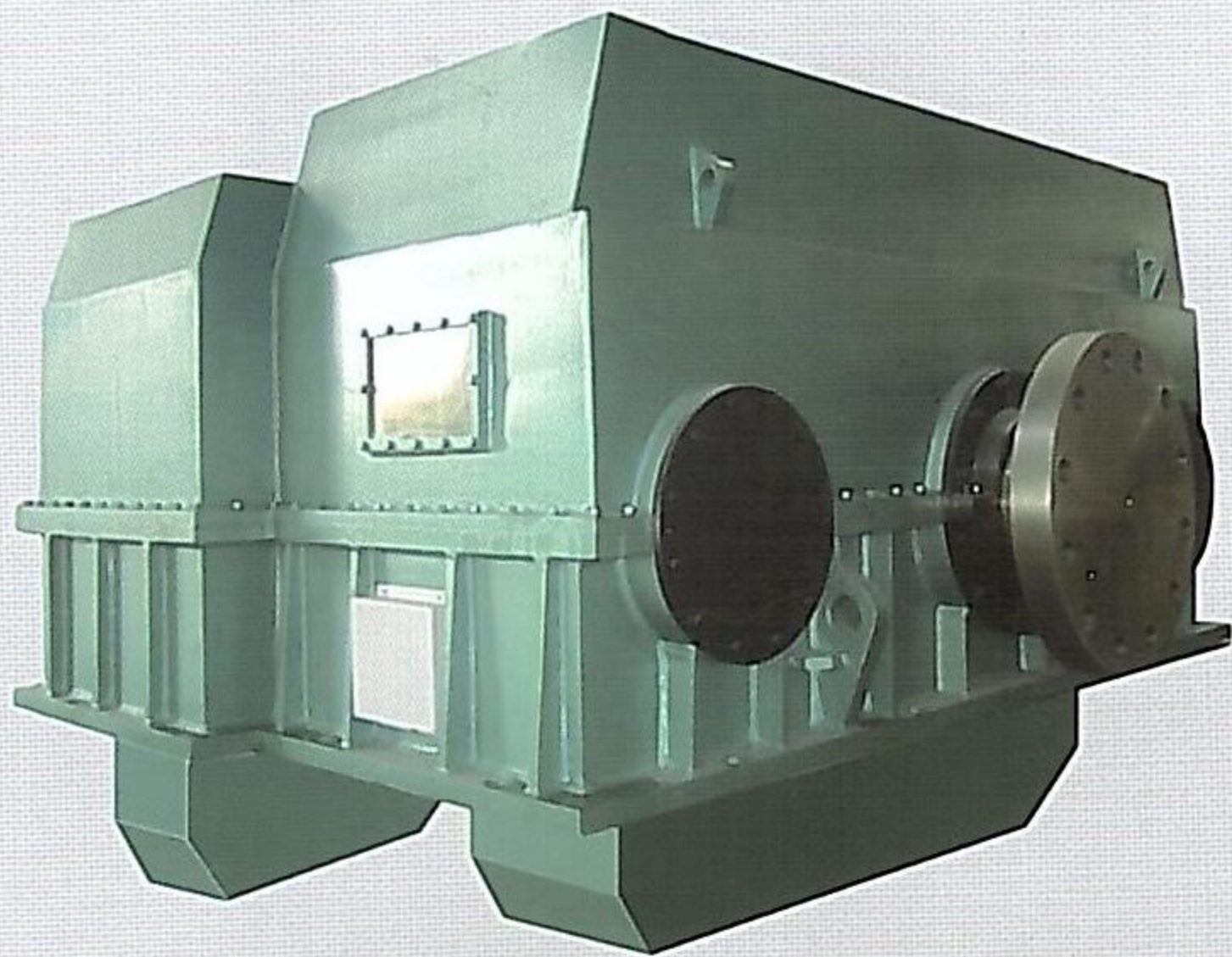

GMY(X) 系列中心传动减速机



国茂减速机集团有限公司

GUOMAO REDUCER GROUP CO.,LTD.

GUOMAO

公司概况

国茂减速机集团有限公司（以下简称国茂集团）是一家综合型的国家级民营企业集团，创建于1993年，总部位于国际花园城市——江苏省常州市武进区。国茂集团以“持续发展、争创一流”为企业宗旨，以“追求完美品质，始终满足客户”为质量方针，推进品牌战略，提升品牌内涵，调整经营策略，打造规模经济。国茂集团现目前拥有总资产超10亿元，占地面积25万m²，拥有员工2000余名，各类专业技术人员占员工总数的20%，2010年减速机实现销售产值超17亿元。国茂集团将在武进高新区投资18亿元新建减速机、电机制造基地，可望在2011年全部竣工，远期战略目标实现年销售产值50亿元。

国茂集团连续多年被授予“常州市明星企业”、“武进区纳税大户奖”、“武进区工业先进企业”、“AAA级资信企业”、“信用(合同)AAA级企业”等荣誉称号，国茂集团光荣获得2008年度“江苏省民营企业纳税大户”和“江苏省民营企业就业先进单位”殊荣；“国茂”牌系列减速机被授予“江苏省名牌产品”称号，“国茂”商标被认定为“江苏省著名商标”；2010年“国茂”减速机商标更是被国家工商总局商标评审委员会行政认定为“驰名商标”。

国茂集团以生产“国茂”牌系列减速机为主要产品，具备60万台减速机的年生产能力，具有非标减速机从研发、设计、制造的全套技术力量和先进的测试手段。“国茂”系列产品品种规格齐全，已拥有B、X系列摆线针轮减速机；ZDY、ZLY、ZSY、ZFY系列硬齿面圆柱齿轮减速机；ZLYJ、ZSYJ系列塑料挤出机专用硬齿面减速机；DBY、DCY系列硬齿面圆锥圆柱齿轮减速机；GR系列斜齿轮减速机；GS系列斜齿轮蜗轮蜗杆减速电机；GK系列弧齿锥齿轮减速电机；GF系列平行轴斜齿轮减速电机；PV系列通用齿轮箱；MBY及JDX系列边缘传动磨机减速机；GMC系列紧凑型通用减速器；GM斜齿轮和锥齿轮-斜齿轮减速机；GX系列模块化行星减速器；SZ锥形双螺杆挤出机齿轮箱；GMY(X)系列中心传动减速机等十几个系列上百个品种的减速机。

国茂集团较早通过了ISO9001：2000质量管理体系、ISO14001：2004环境管理体系、OHSAS18001：1999职业健康安全管理体系三大管理体系的集合认证，并被方圆认证集团评为“2009年度管理体系认证优秀组织”。

国茂集团拥有从德国引进的Niles成型磨齿机、日本引进的OKUMA卧式加工中心、齿轮检测中心和三坐标测量仪等一大批国内、外先进设备和检测仪器，精良的设备，先进的管理理念，完善的质量管理体系，高素质的员工队伍，再加上全国各大城市90多家分公司实行联网服务，极大地满足了客户需求。

国茂集团竭诚欢迎国、内外客户莅临指导，合作双赢，共创美好未来！



GMY(X)系列中心传动减速机

一 GMY(X)系列中心传动减速机简介

GMY(X)系列中心传动磨机减速机是我公司充分吸取了德国、日本、丹麦等先进工业国家的技术，总结了国内设计制造的大型磨机减速器的经验和不足，较好地结合了本公司的特点，开发、设计的新型低速重载减速器

GMY(X)系列中心传动磨机减速机由主减速机和慢速驱动系统、膜片联轴器及油站系统；多路温度巡显变送器辅助系统构成。主减速机属平行轴渐开线圆柱齿轮传动装置。采用功率分流和调整轮子载荷的同步传动轮系布置。结构紧凑、重量轻。辅助传动慢速驱动减速机传动装置，尺寸小、重量轻、标准化程度高，可满足前驱动和后驱动等多种布置要求。

GMY系列磨机减速机在结构上采用功率双分流，两级减速，同轴传动。

GMY(X)系列磨机减速机在结构上采用三级减速，第一级采用行星齿轮传动，第二、三级采用GMY系列磨机减速机结构型式。

减速机所有传动齿轮均采用高级合金渗碳钢制造。齿面渗碳淬火、磨齿，具有很高的齿轮精度和负荷容量。采用膜片联轴器有效解决磨机与主机之间的不同轴度误差，并具有良好的缓冲、隔振性能。

GMY(X)系列磨机减速机具有体积小、重量轻、承载能力大，使用寿命长等特点，安装维护方便，操作简单容易、传动平稳。可广泛用于建材行业的原料磨、水泥磨和冶金、矿山等行业。同时也可用于榨糖行业等。

二 供货范围

本公司可根据用户不同要求按如下类别进行供货

供货代号	供货内容	备注
I	1+4	
II	1+2+4	
III	1+2+3+4	通常订货按此供货范围
IV	1+2+3+4+5	
注：1、主减速器；2、慢驱减速器；3、传动轴及膜片联轴器；4、稀油站；5、主电机		

三 GMY 系列技术性能及外形尺寸

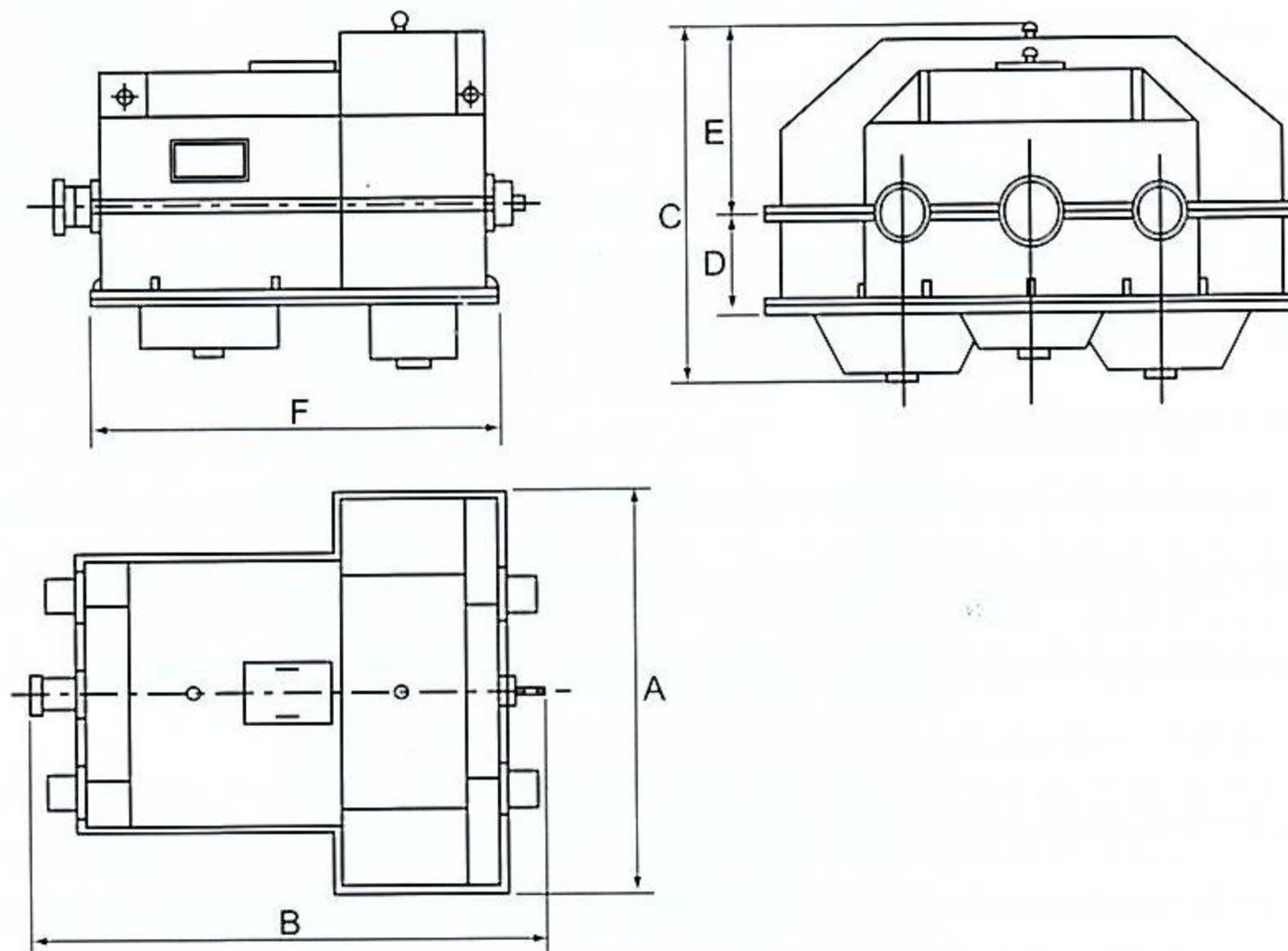

GMY 系列中心传动磨机减速机(二级)

序号 No.	型号 Type	传递功率 Transmission Power (kW)	输入转速 Input Speed r / min	输出转速 Output speed r / min	尺寸 Dimension(mm)						质量 weigh e (T)	备注 Remark
					A	B	C	D	E	F		
1	GMY125	1250	740	18.85 16.9 18 17.6	4500	2650	2300	1170	2100	32		
2	GMY140	1400		18.3 17 16.5								4840
3	GMY160	1600	740	17.1 16.8 16.5	5040	2400	1200	2100	38			
4	GMY180	1800		16.5							5200	2500
5	GMY200	2000	600	16.3 15.6	5400	2550	650	1372	43			
6	GMY225	2250		16							5760	2780
7	GMY250	2500	16.5 16.4 15.75 15 16.26	6130	2925	2980	710	1450	2185	48		
8	GMY280	2800	15								58	
9	GMY300	3000	15									

四 GMYX系列技术性能及外形尺寸

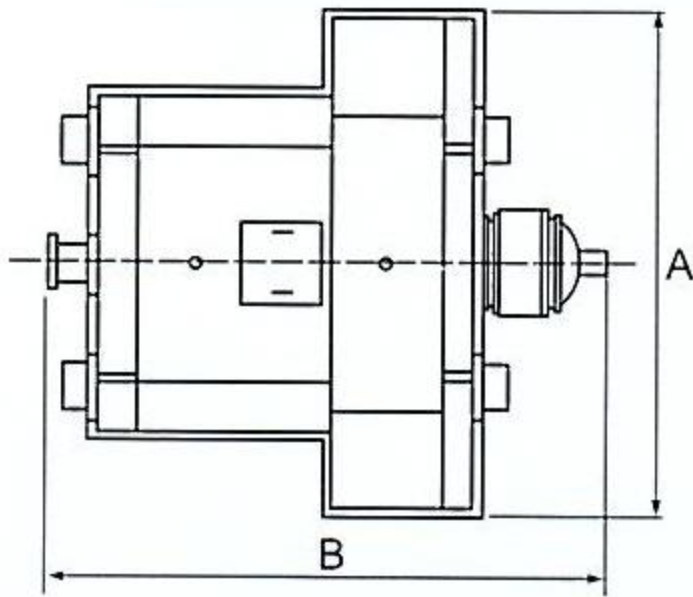
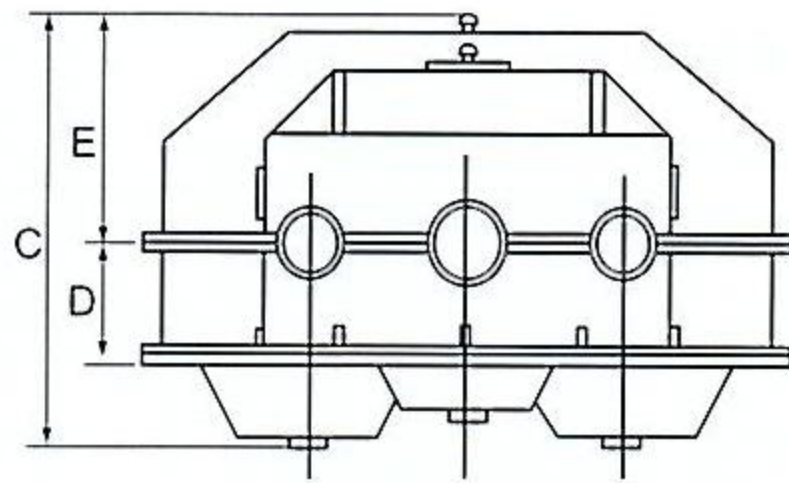
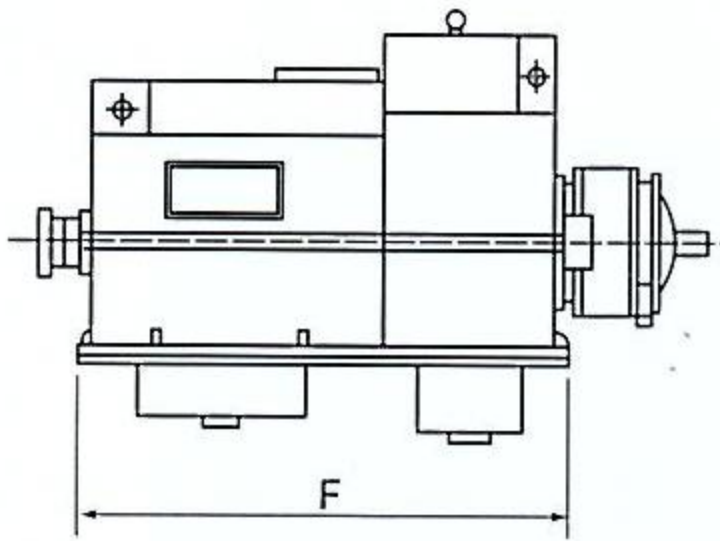

GMYX 系列中心传动磨机减速机(三级)

序号 No.	型号 Type	传递功率 Transmission Power (kW)	输入转速 Input Speed r/min	输出转速 Output Speed r/min	尺寸 Dimension(mm)						质量 Weight (T)	备注 Remark						
					A	B	C	D	E	F								
1	GMYX160	1600	1000 740	17.1 16.8 16.5	4750	3475	2300	650	1170	2075	37							
2	GMYX180	1800		16.5													39	
3	GMYX200	2000		16.6 16.3 15.6													41	
4	GMYX225	2250		16 16.6 17	5000	3650	2300	650	1170	2150	43							
5	GMYX250	2500		16.5 16.4 15.75 15 16.25													45	
6	GMYX280	2800		15.1 16.3 16.6	5300	4170	2500	710	1250	2570	48							
7	GMYX320	3200		15.1 15.8 16.3													52	
8	GMYX380	3800		14.5 15.1 15.6							5600	4750	2600	800	1350	2750	58	
9	GMYX420	4200		14.5 15.1 15.6													63	

五 GMY 系统布置型式

第一种布置形式:

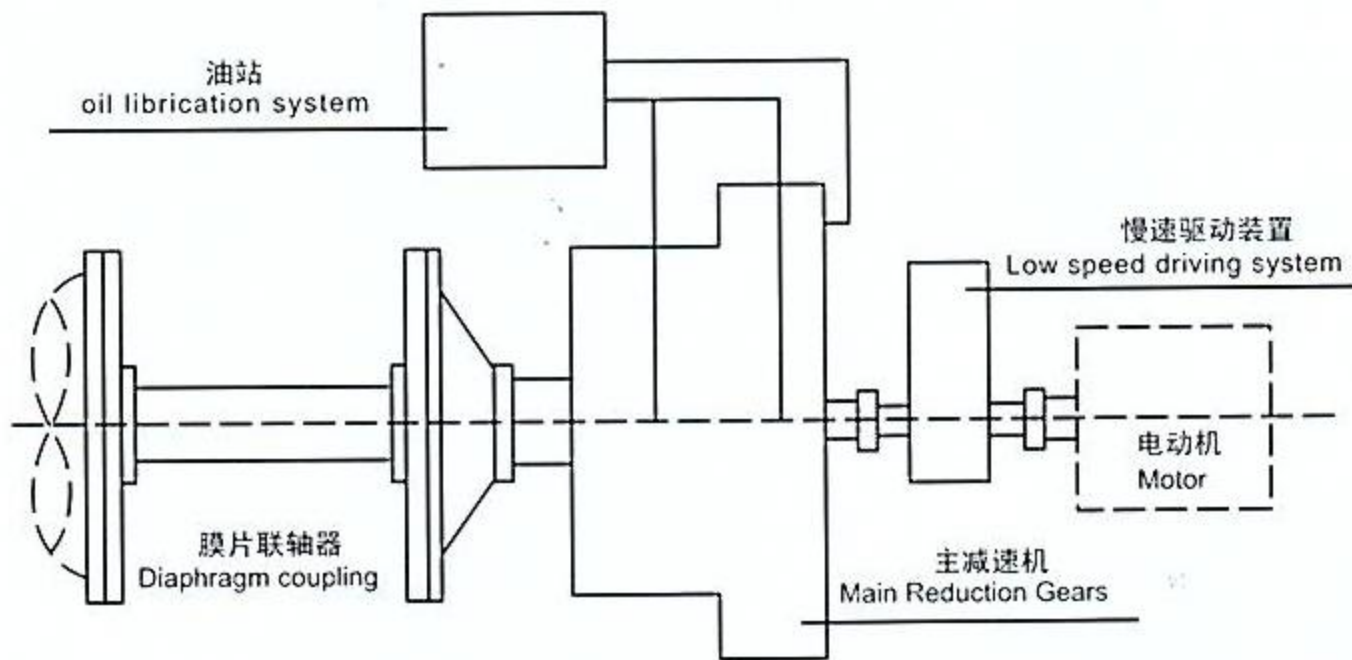

第二种布置形式:

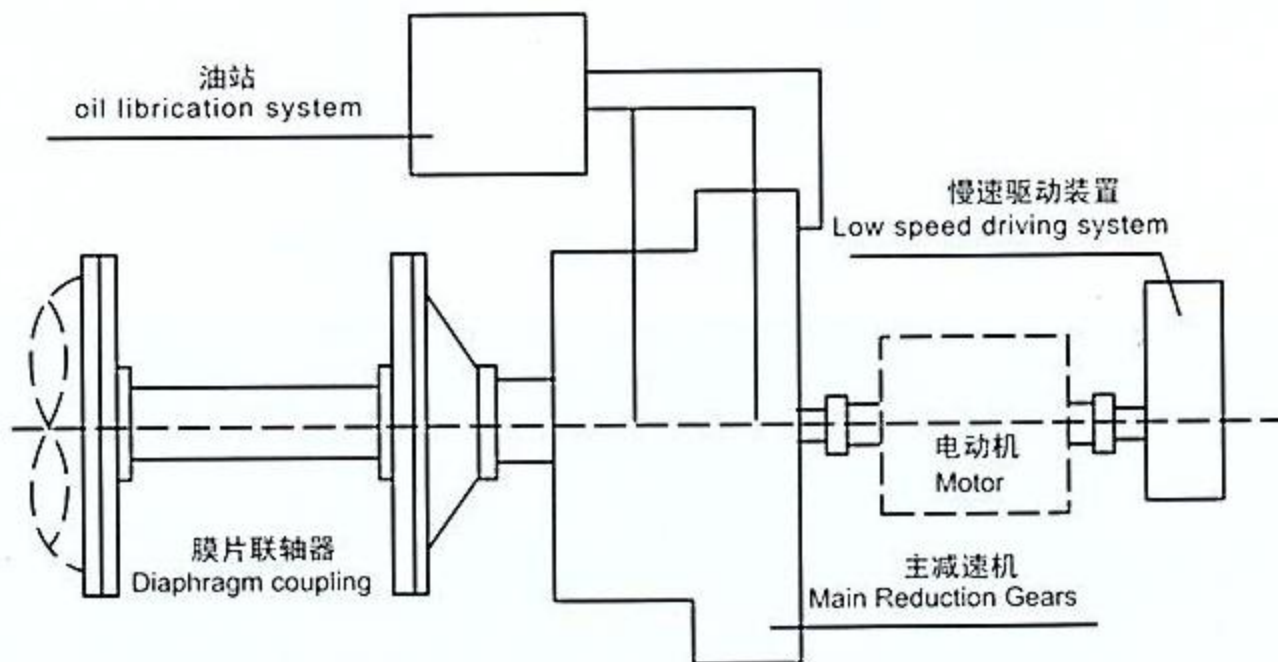

六 订货选型说明

- 本厂可根据用户不同要求按类别进行供货
- 订货内容中：主减速机中含输入联轴器，慢速减速机中含慢速电动机，稀油站中含电控柜，仪表柜，此外还包括地脚螺栓、垫铁、各种管系、专用工具、备件等等。
- 稀油站一般安放在车间地平面上，无须地脚螺栓。还可根据用户要求安装在车间的其他位置。
- 电控部分根据用户要求，有多种方案可选择。
- 表中的“输出转速”为已实际使用过的磨机转速，若变化较大，须与我厂联系。
- 设备安装尺寸以供需双方订货时约定的基础安装图为准
- 本公司可根据用户要求进行专门设计制造、特殊订货。

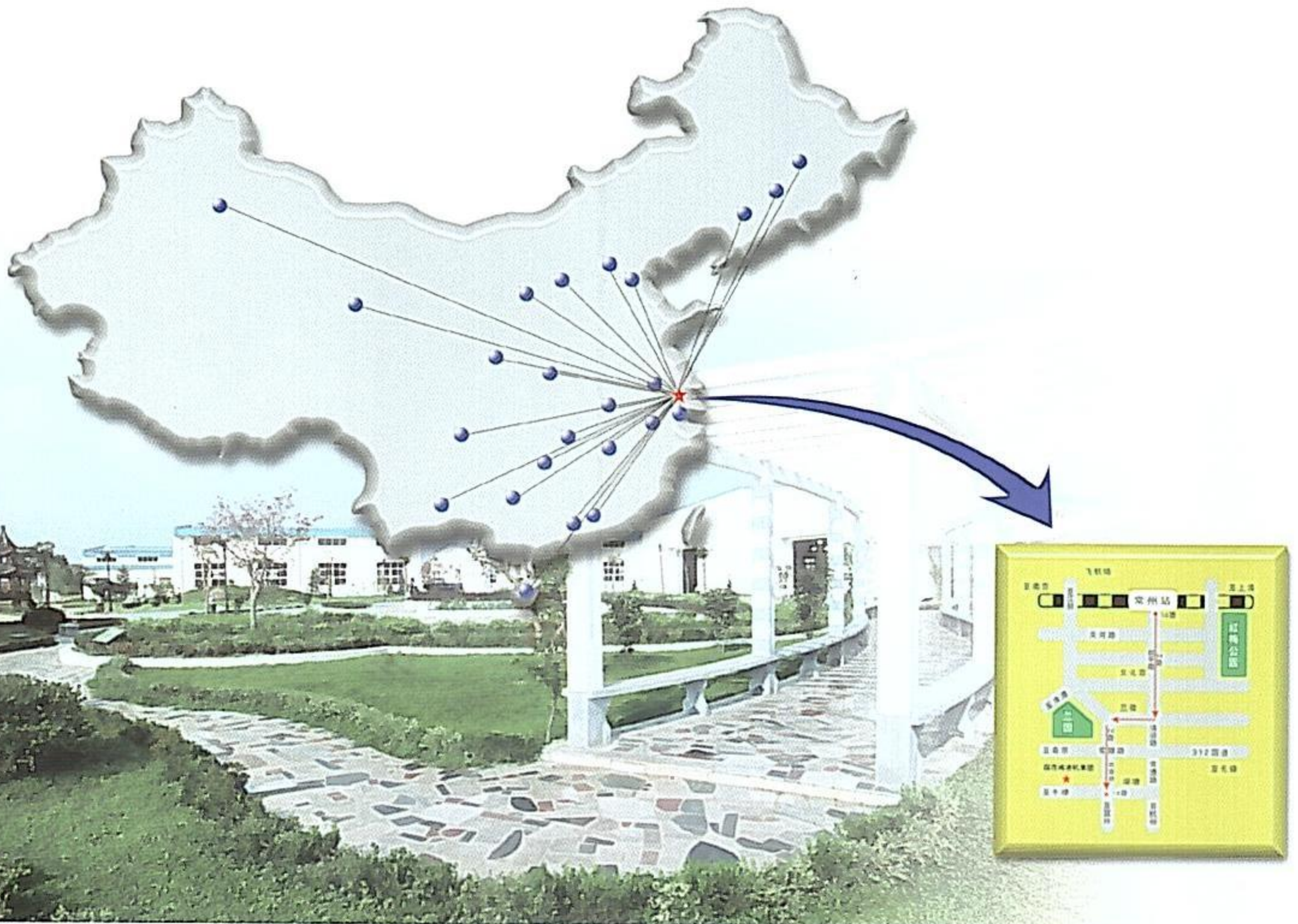

国茂产品系列

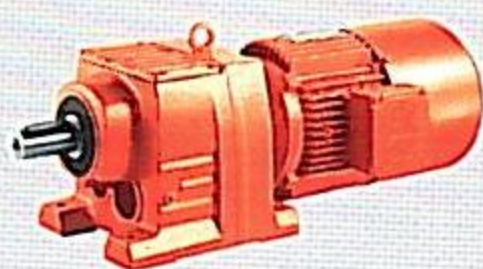

GR斜齿轮减速电机



GS斜齿轮-蜗轮蜗杆减速电机



GK斜齿轮-弧齿锥齿轮减速电机



GF平行轴-斜齿轮减速电机



BWD摆线针轮减速机

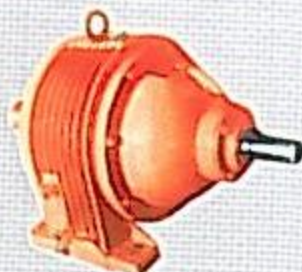

NGW型减速机



电机

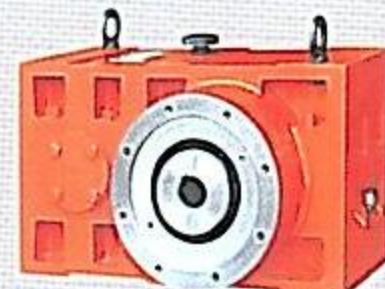

ZLYJ挤塑机用硬齿面减速机

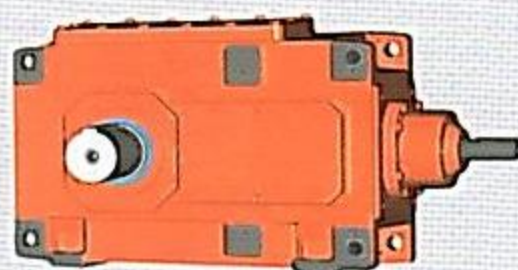

PV系列通用齿轮箱



GM系列减速机



GMC紧凑型通用减速器



MBY边缘传动磨机减速机



Z硬齿面圆柱齿轮减速机



DCY硬齿面圆锥圆柱齿轮减速机



JZQ软齿面圆柱齿轮减速机



QJ型起重机立式减速机



GMY(X)系列中心传动减速机

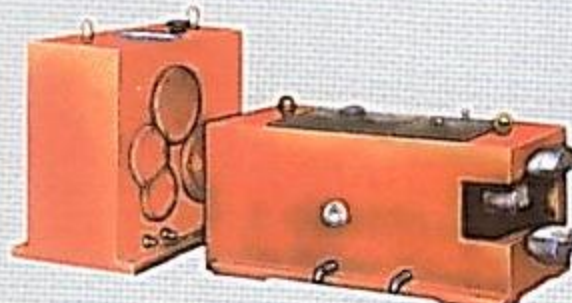

SZ锥形双螺杆挤出机齿轮箱



GX系列模块化行星减速器



GUOMAO
国茂

国茂减速机集团有限公司

地址：江苏省常州市湖塘镇人民西路21号

总机：0519-86563806转各部

销售：0519-86552810 86580810

技术：0519-86564931(减速电机) 86581911(硬齿面) 86581912(行星摆线)

0519-86573118-8002(软齿面) 售后服务：0519-86580838

传真：0519-86578002 邮编：213161

Http: www.guotai-cn.com

E-mail: gt@guotai-cn.com